

PHILIPS

6000 Series

Smart safe box



คู่มือผู้ใช้งาน

616-B

617-B

618-B



รุ่นและขนาด

| รุ่น | ขนาดภายนอก (สูง x กว้าง x ลึก) | น้ำหนัก |
|-------|--------------------------------|----------------|
| 616-B | 650 x 430 x 390 มิลลิเมตร | 86.5 กิโลกรัม |
| 617-B | 750 x 480 x 430 มิลลิเมตร | 106.0 กิโลกรัม |
| 618-B | 850 x 500 x 460 มิลลิเมตร | 123.0 กิโลกรัม |

Please read this user manual carefully before using this product.

Thank you for purchasing Philips-branded products. For your safety, please read this user manual carefully before using the product. Any personal injury, property or other loss caused by not following the user manual or precautions, no liability will be assumed by Philips.

Kind reminder:

This user manual is used as a guide. The photos, pictures, or illustrations provided in the manual are for explanation purposes, which may differ from the specific product, please refer to the actual product. Due to product version upgrade or other needs, Philips may update this manual timely without prior notice. If you need the latest version of the manual, please download it from the Philips website (www.philips.com/support). The copyright of any part from this manual, including text, pictures or illustrations, belongs to Philips. Without written permission, no corporation or individual may extract, copy, translate, or modify all or part of this manual in any way. Unless otherwise agreed, Philips does not make any expressions or implied representations and guarantees.

สารบัญ

| หัวข้อ | หน้า |
|-------------------------------|------|
| ทำความรู้จักกับคูเซฟของคุณ | 1 |
| แป้นกดรหัส | 2 |
| เริ่มต้นการใช้งาน | 3 |
| เพิ่มลายนิ้วมือและรหัสส่วนตัว | 4 |
| ลบลายนิ้วมือและรหัสส่วนตัว | 5 |
| โหมดปลอดภัย | 6 |
| กุญแจฉุกเฉิน | 7 |
| การตั้งค่าภาษา | 8 |
| การแจ้งเตือนกดรหัสผิดพลาด | 8 |
| การแจ้งเตือนการสัมผัสเตือน | 9 |
| การแจ้งเตือนแบตเตอรี่ต่ำ | 9 |
| คำแนะนำในการติดตั้ง | 10 |
| สรุปการใช้งาน | 11 |
| ขอความช่วยเหลือ | 12 |
| ข้อมูลการรับประกัน | 13 |

ทำความรู้จักกับตู้เซฟของคุณ

- 1. แป้นกดรหัส
- 2. มือจับ
- 3. บานตู้เซฟ
- 4. ขาตู้เซฟ
- 5. ถังน้ำ
- 6. แผ่นชั้น
- 7. สลักกลอน
- 8. ช่องใส่แบตเตอรี่

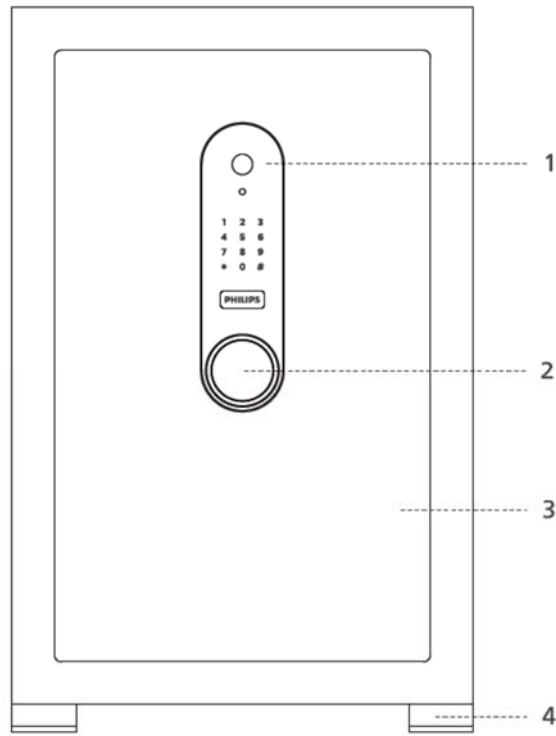

ด้านหน้า

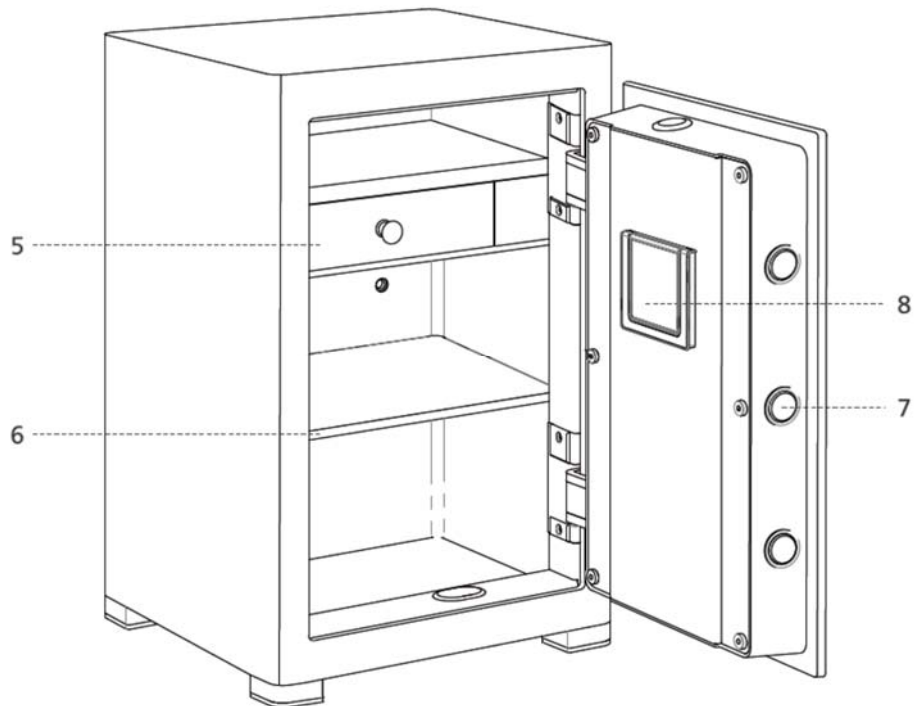

ภายใน

แป้นกดรหัส

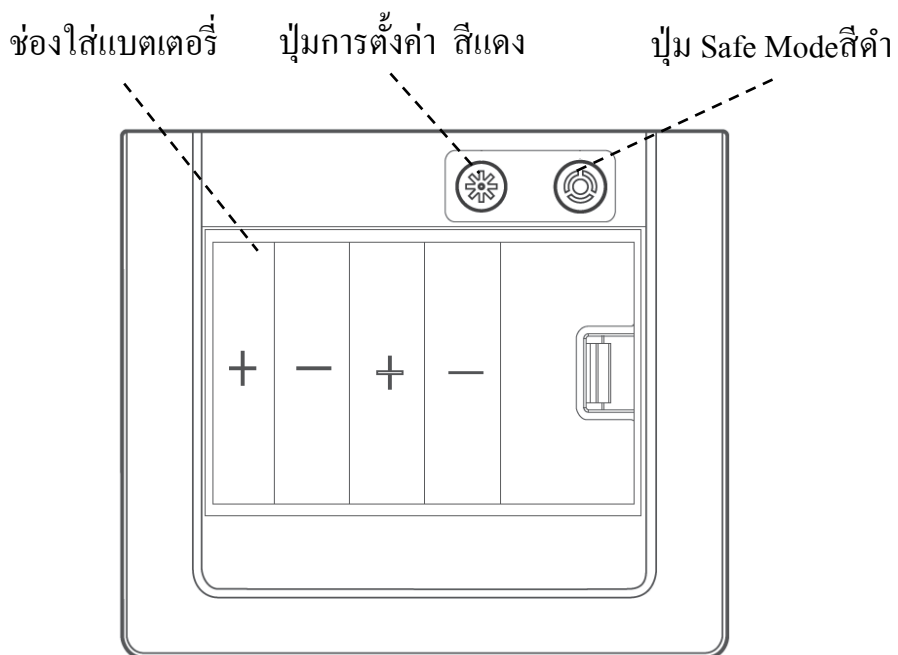
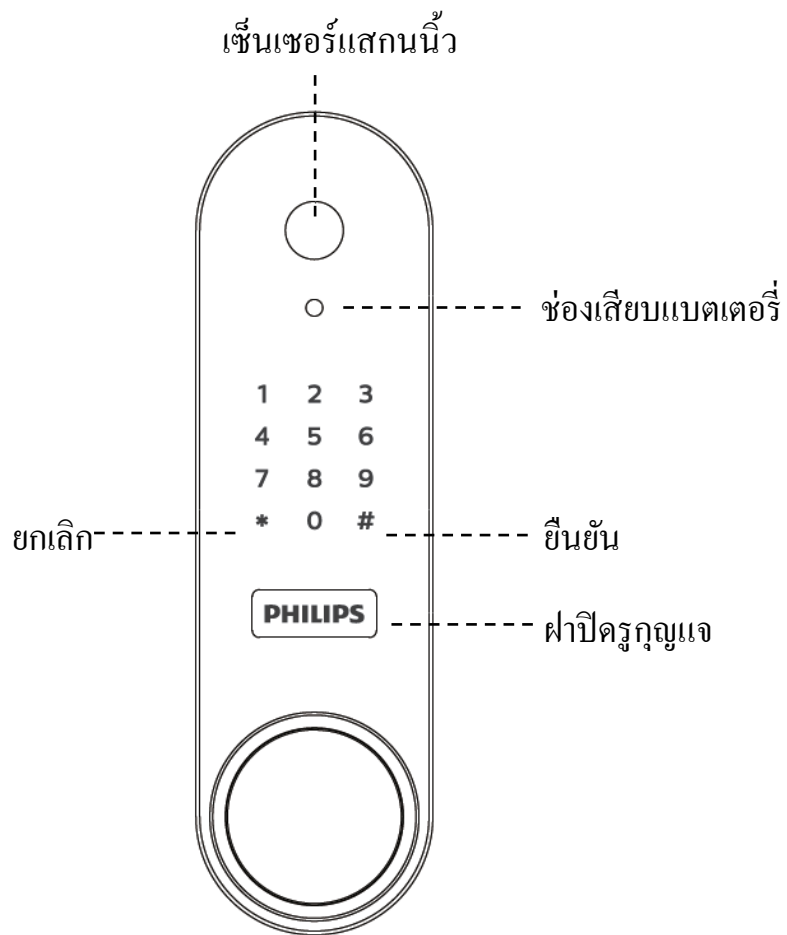

เปิดใช้ครั้งแรก

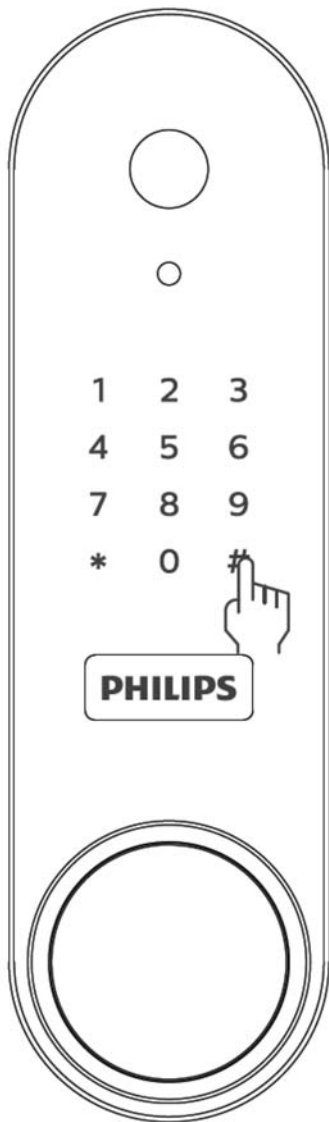

รูปที่ 1

1. ใส่แบตเตอรี่ขนาด AA จำนวน 4 ก้อน ลงในถ่วงแบตเตอรี่ฉุกเฉิน แล้วนำไปเสียบช่องเสียบแบตเตอรี่ฉุกเฉินหน้าตู้เซฟ
2. จากรูปที่ 1 ใช้มือแต่ละข้างกดรหัสเพื่อปลดปุ่มกดให้หน้าจอทำงาน ป้อนรหัสโรงงาน '1234' และ '#' เพื่อยืนยัน หลังจากนั้นได้ยินเสียงแจ้งการปลดล็อกสำเร็จ "Unlock Succeed fully" หมุนมือจับเพื่อเปิดบานเซฟออกมา
3. ถอดแบตเตอรี่ขนาด AA จำนวน 4 ก้อน จากถ่วงแบตเตอรี่ฉุกเฉิน นำไปใส่ช่องใส่แบตเตอรี่ ที่อยู่หลังบานเซฟการเปิดใช้งานครั้งเสร็จสมบูรณ์

ข้อพิจารณา:

อย่าวางถ่วงแบตเตอรี่ฉุกเฉินไว้ในตู้เซฟ นอกจากใช้เปิดตู้เซฟสำหรับการใช้งานครั้งแรกแล้ว ถ่วงแบตเตอรี่ฉุกเฉินยังมีไว้สำหรับ ใช้ในกรณีฉุกเฉิน เมื่อแบตเตอรี่ในตู้เซฟหมดหรือมีปัญหา

เพิ่มลายนิ้วมือและรหัสส่วนตัว



รูปที่ 2

1. เปิดบานประตูตู้เซฟแล้วกดปุ่มการตั้งค่าสีแดง  ที่ช่องใส่แบตเตอรี่ หลังจากได้ยินเสียงแจ้งเตือน “Please Enter Password Or Fingerprint” โปรดป้อนลายนิ้วมือหรือรหัสส่วนตัว ใส่ลายนิ้วมือของคุณ ดังรูปที่ 2 เสียงแจ้งเตือน “Entering Fingerprint Succeed fully” แสดงถึงการเพิ่มลายนิ้วมือความสำเร็จ แต่หากเพิ่มลายนิ้วมือไม่สำเร็จจะมีเสียงแจ้งเตือน “Entering Fingerprint Fail” หากไม่ได้กดปุ่มใดๆ ภายใน 8 วินาทีระบบจะออกโดยอัตโนมัติ

ข้อพิจารณา:

รองรับได้ 30 ลายนิ้วมือ

2. หลังจากป้อนลายนิ้วมือสำเร็จ คุณสามารถป้อนรหัสส่วนตัวต่อได้ ป้อนรหัสส่วนตัว 3-8 หลัก แล้วกด ‘#’ เพื่อยืนยัน จะมีเสียงแจ้งเตือน “Please Enter New Password Again” กรุณาป้อนรหัสส่วนตัวของคุณอีกครั้งแล้วกด ‘#’ เพื่อยืนยัน จะมีเสียงแจ้งเตือน “New Password Succeed fully” การดำเนินการสำเร็จ

ข้อพิจารณา:

รองรับรหัสผ่านได้ 10 ชุด ใช้รหัส 3 ถึง 8 หลัก

ลบถายนิ้วมือและรหัสส่วนตัว

ดังแสดงในรูปที่ 3 กดปุ่มการตั้งค่าสีแดงที่ช่องใส่แบตเตอรี่ค้างไว้ 3 วินาที จะมีเสียงแจ้งเตือน "Initialization Succeed fully" การเริ่มต้นค่าโรงงานสำเร็จ ซึ่งลบรหัสส่วนตัวและถายนิ้วมือทั้งหมดถูกลบหมดและตู้เซฟได้คืนค่าเป็นการตั้งค่าจากโรงงาน

ข้อพิจารณา:

- ผลกระทบนี้ไม่รองรับการลบถายนิ้วมือที่ถายถายนิ้วมือหรือที่ละรหัส
- หลังจากทีระบบคืนค่าเป็นค่าเริ่มต้นค่าโรงงาน การแจ้งเตือนการทบทวนการสั่นสะเทือน 'Vibration Alert' และ 'Safe Mode' โหมคปลดกัยจะกลับสู่การตั้งค่าเริ่มต้นเช่นกัน ซึ่งก็คือการปิดการใช้งาน

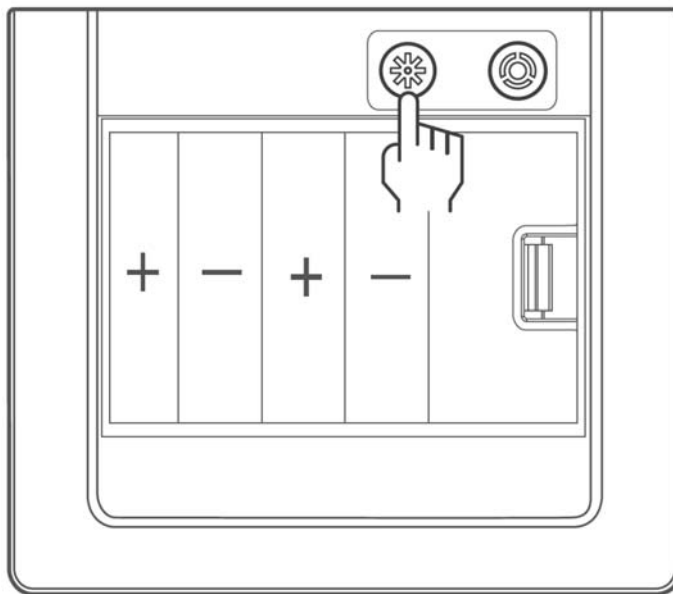

รูปที่ 3

โหมดปลอดภัย 'Safe Mode' (High Security Mode)

1. ภายใต้อุปกรณ์ต้องใส่รหัสผ่านที่ลงทะเบียนร่วมกัน 2 อย่าง เพื่อปลดล็อกตู้เซฟ ไม่ว่าจะเป็น ลายนิ้วมือ + ลายนิ้วมือ, ลายนิ้วมือ + รหัสส่วนตัว , รหัสส่วนตัว + ลายนิ้วมือ หรือ รหัสส่วนตัว + รหัสส่วนตัว
2. ดังแสดงในรูปที่ 4 กดปุ่ม Safe Mode สีดำ  บนช่องใส่แบตเตอรี่และจะมีเสียงแจ้งเตือน "Enable High Security Mode Succeed fully" เซฟโหมดเปิดอยู่แสดงว่าเปิดใช้งานสำเร็จ
กดปุ่มอีกครั้งเพื่อปิดเซฟโหมด จะมีเสียงแจ้งเตือน "Cancel High Security Mode Succeed fully "

ข้อพิจารณา:

ภายใต้อุปกรณ์มาตรฐาน รหัสส่วนตัวหรือลายนิ้วมือที่ลงทะเบียนชุดใดชุดหนึ่งจะต้องสามารถปลดล็อกตู้เซฟได้ปกติก่อน จึงจะสามารถใช้โหมดนี้ได้

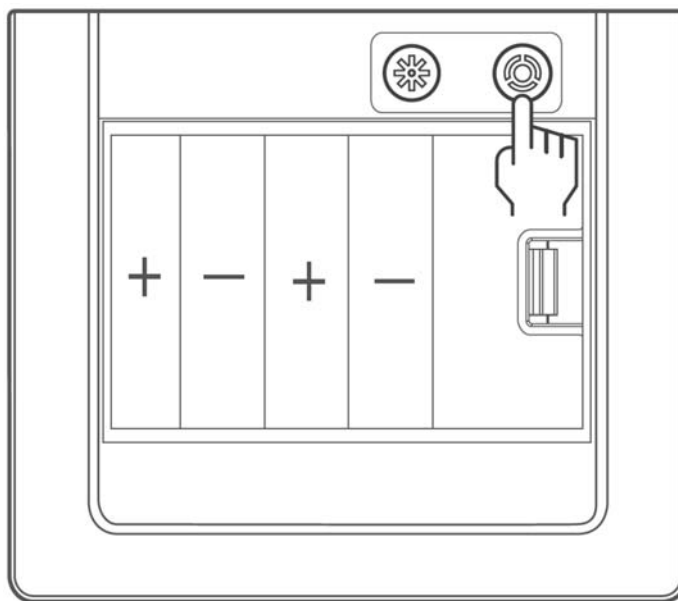

รูปที่ 4

กุญแจรูดเงิน

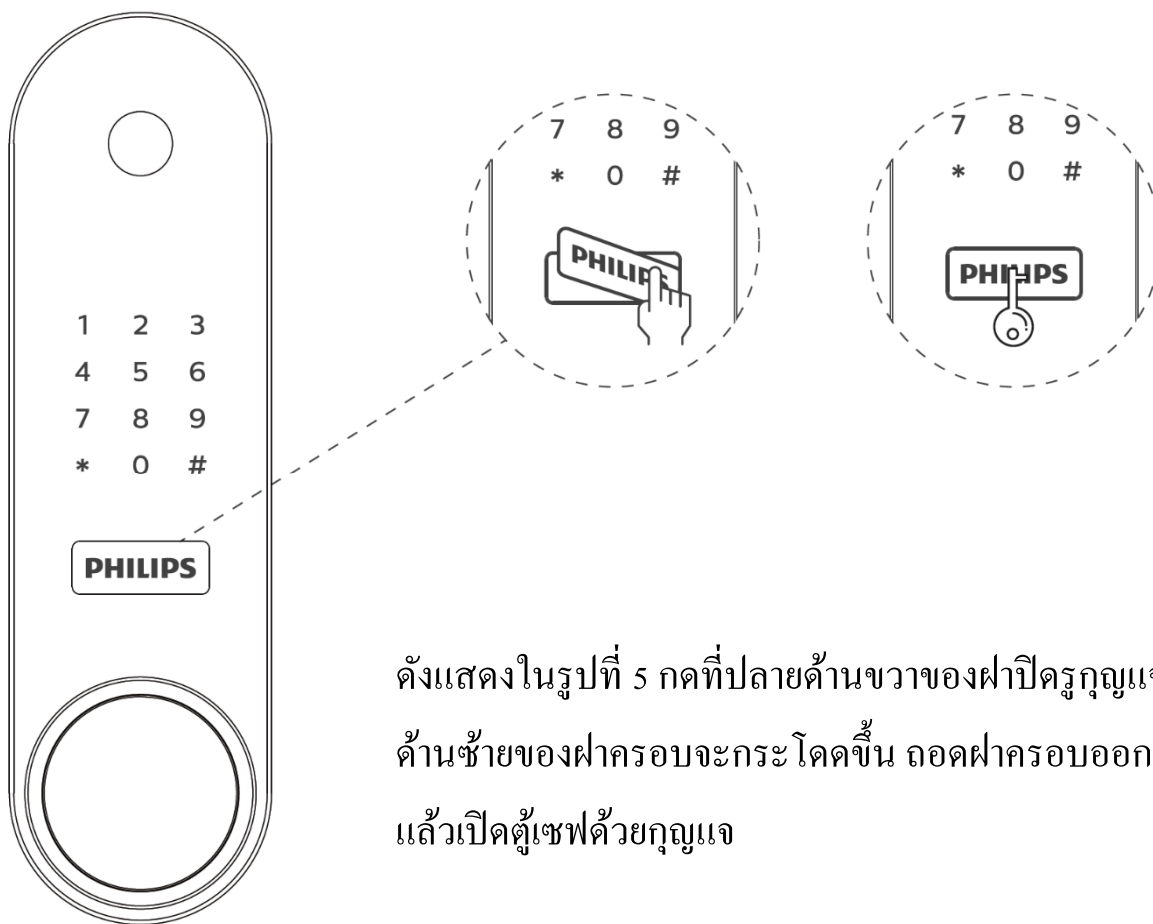

รูปที่ 5

ดังแสดงในรูปที่ 5 กดที่ปลายด้านขวาของฝาปิดรูดกุญแจ และ
ด้านซ้ายของฝาครอบจะกระโดดขึ้น ถอดฝาครอบออก หารูดกุญแจ
แล้วเปิดตู้เซฟด้วยกุญแจ

ข้อพิจารณา:

อย่าเก็บกุญแจไว้ในตู้เซฟ

การตั้งค่าภาษา

ถอดแบตเตอรี่ที่อยู่หลังบานเซฟออก กดปุ่มตั้งค่าสีแดงค้างไว้  และอย่าปล่อยปุ่มไว้ แบตเตอรี่กลับลงในช่องแบตเตอรี่ และปล่อยปุ่มเมื่อได้ยินเสียงบีบ จากนั้นกดปุ่มตั้งค่าสีแดงนั้นสั้นๆ 4 ครั้งเพื่อสลับภาษาของระบบระหว่างภาษาจีนและภาษาอังกฤษ การเปลี่ยนภาษาจะเสร็จสิ้นภายใน 4-5 วินาที

ข้อพิจารณา:

ภาษาเริ่มต้นคือภาษาจีน

การแจ้งเตือนครัทส์ผิดปกติ

การสแกนลายนิ้วมือผิด 5 ครั้งหรือการกรรหัทส์ส่วนตัวผิด 3 ครั้ง ระบบเปิดการแจ้งเตือนผิดปกติ เป็นเสียงรingtonาน 20 วินาที ในขณะที่ระบบจะล็อกการทำงานใช้งานตู้เซฟไม่ได้เป็นเวลา 180 วินาที

ข้อพิจารณา:

ไม่สามารถใช้งานตู้เซฟได้ ถ้าเกิดการแจ้งเตือนผิดปกติ

การแจ้งเตือนการสั้นสะเทือน ‘Shock Alert’

1. ดังแสดงในรูปที่ 6 กดปุ่มเซฟโหมดสีดำค้างไว้ 3 วินาที จะมีเสียงแจ้งเตือนเปิดการแจ้งเตือนการทาบการสั้นสะเทือนให้ทำงาน “Shock Alert Open” และปุ่มเซฟโหมดสีดำค้างไว้ 3 วินาที “Shock Alert Closed” เพื่อปิดการแจ้งเตือนการทาบการสั้นสะเทือน
2. เมื่อตู้เซฟตรวจพบความรุนแรงของการสั้นสะเทือน มันจะเปิดใช้งานการเสียงแจ้งเตือนการทาบการสั้นสะเทือน 20 วินาที สามารถใช้ลายนิ้วมือหรือรหัสส่วนตัวเพื่อปิดเสียงแจ้งเตือน

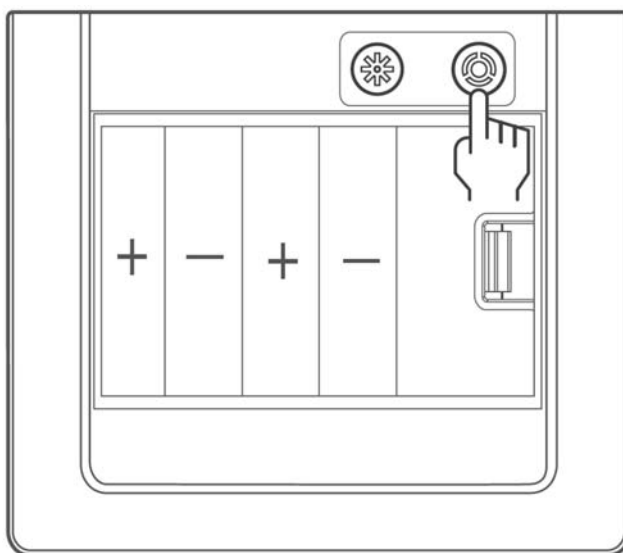

รูปที่ 6

การแจ้งเตือนแบตเตอรี่ต่ำ

หากแรงดันไฟฟ้าของแหล่งจ่ายไฟหลักต่ำกว่า 4.8v ระบบจะเปิดใช้งานการแจ้งเตือน “Low Voltage Alert” เมื่อใช้ตู้നിรัภัย พร้อมเสียงเตือนแรงดันไฟฟ้าต่ำ “Low Voltage , Please Replace Battery” โปรดเปลี่ยนแบตเตอรี่ทันทีเมื่อมีการแจ้งเตือนนี้

ข้อพิจารณา:

แรงดันไฟฟ้าต่ำอาจส่งผลต่อการใช้งานตู้നിรัภัย โปรดเปลี่ยนแบตเตอรี่ให้ทันทีเมื่อได้รับการแจ้งเตือนแรงดันไฟฟ้าต่ำ

คำแนะนำในการติดตั้ง

ดังแสดงในรูป 7. เลือกตำแหน่งการวางตู้เซฟที่เหมาะสม เปิดบานประตูเซฟ และดึงฝาปิดรูด้านหลังออก ทำเครื่องหมายเจาะยึดด้วยปากเหล็ก เพื่อเพิ่มความแข็งแรง ป้องกันการเคลื่อนย้าย

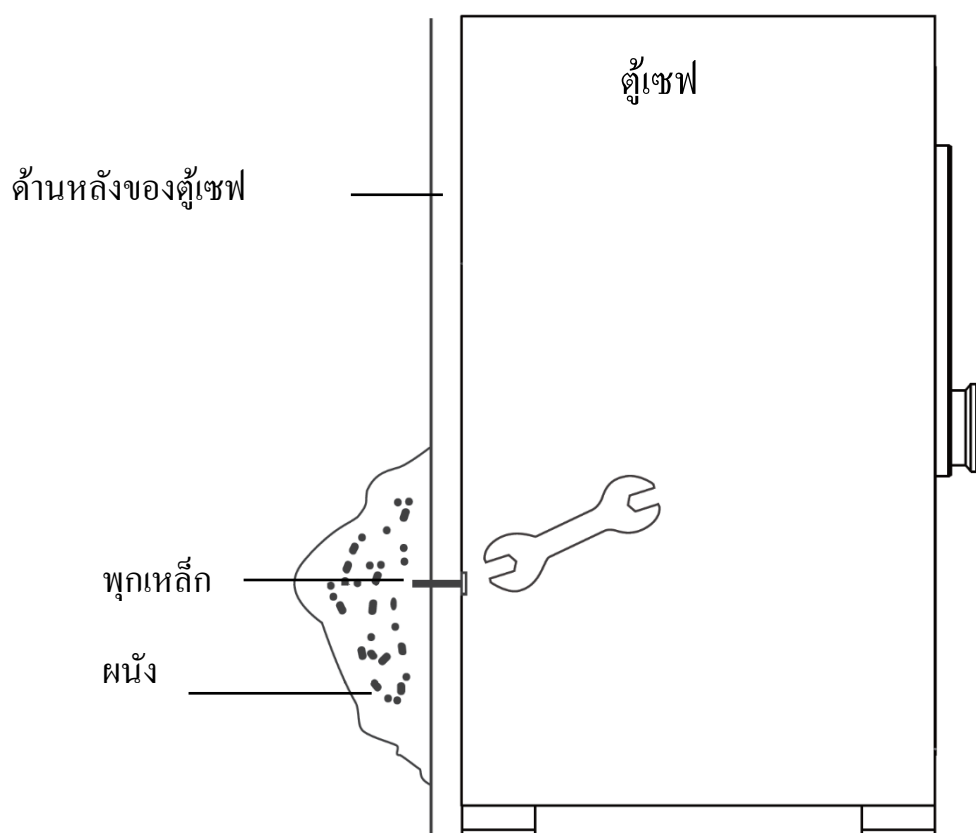

รูปที่ 7

ข้อพิจารณา:

การเจาะยึดตู้เซฟจะทำให้ภายในไม่สวยงาม

สรุปการใช้งาน

| | |
|---|--|
| <p>เปิดใช้ครั้งแรก - ใส่แบตเตอรี่ AAx4 ก่อนใส่กล่องแบตเตอรี่ฉุกเฉิน แล้วเสียบหน้าตู้</p> <ul style="list-style-type: none"> - กดรหัส '1234' และ '#' - หมุนมือจับเปิดบานตู้เซฟ เปิดบานข้างไว้ - นำแบตเตอรี่ AAx4 ก่อนไปใส่กล่องแบตเตอรี่หลังบาน เปิดบานข้างไว้ | |
| <p>เปลี่ยนภาษา - ถอดแบตเตอรี่ออก กดปุ่ม  Setting สีแดงค้างไว้</p> <ul style="list-style-type: none"> - ใส่แบตเตอรี่กลับเข้าไป ปล่อยปุ่มเมื่อได้ยินเสียงดังบีบ - กดปุ่ม  Setting สีแดง 4 ครั้ง เครื่องจะเปลี่ยนจากจีนเป็นอังกฤษ | |
| <p>เพิ่มนิ้วมือรหัสส่วนตัว</p> <ul style="list-style-type: none"> - กดปุ่ม  Setting สีแดง - เสียง "Please Enter Fingerprint or Password" - ป้อนลายนิ้วมือ "Succeed fully" - กดรหัสส่วนตัว 3-8 หลัก - กดรหัสส่วนตัวซ้ำอีกครั้ง "Succeed fully" - รอรับ 30 ลายนิ้วมือ 10 รหัส 3-8 หลัก - จะป้อนลายนิ้วมือหรือรหัสก็ได้ | <p>เปิด/ปิด Safe mode โหมดปลอดภัย</p> <ul style="list-style-type: none"> - กดปุ่ม  Safe Mode สีดำ - เสียง "Enable High Security Mode Succeed fully" - เปิดการใช้งาน 2 อย่าง เพื่อปลดล็อก นิ้ว+นิ้ว, นิ้ว+รหัส, รหัส+นิ้ว, รหัส+รหัส - กดปุ่ม  Safe Mode สีดำ อีกครั้ง - เสียง "Cancel High Security Mode Succeed fully" <p>ปิดการใช้งาน</p> <p>*ลายนิ้วมือหรือรหัสส่วนตัวต้องใช้งานได้ก่อน</p> |
| <p>ลบเพิ่มนิ้วมือรหัสส่วนตัว</p> <ul style="list-style-type: none"> - กดปุ่ม  Setting สีแดง ค้างไว้ 3 วินาที - เสียงเตือน "Initialization Succeed fully" - กลับสู่ค่าโรงงาน ลบนิ้วและรหัสทั้งหมด | <p>เปิด/ปิด การแจ้งเตือนการทุบการสันสะท้อน</p> <ul style="list-style-type: none"> - กดปุ่ม  Safe Mode สีดำค้างไว้ 3 วินาที - เสียง "Shock Alert Open" จับการทุบ - กดปุ่ม  Safe Mode สีดำค้างไว้ 3 วินาที - "Shock Alert Closed" ไม่จับการทุบ |
| <p>แจ้งเตือนครหัสผิดพลาด</p> <ul style="list-style-type: none"> - แสกนนิ้วผิด 5 ครั้งหรือกดรหัสผิด 3 ครั้ง - เสียงร้องเตือน 20 วินาที - ตู้เซฟล็อกใช้งานไม่ได้ 180 วินาที | <p>แจ้งเตือนแบตเตอรี่ต่ำ</p> <ul style="list-style-type: none"> - แจ้งเตือน 'Low Voltage Alert' - เสียงเตือน "Low Voltage, Please Replace Battery" - ต้องรีบเปลี่ยนแบตเตอรี่ทันที |

ข้อควรระวัง

- อย่าเก็บกุญแจจุกเงินและกล่องแบตเตอรี่จุกเงินไว้ในตู้เซฟ
- ใช้แบตเตอรี่ 'อัลคาไลน์' ขนาด AA เท่านั้น เพื่อการทำงานอย่างมีประสิทธิภาพ
- อายุการใช้งานแบตเตอรี่ประมาณ 6-12 เดือนแล้วแต่ยี่ห้อ, วันผลิต, อุณหภูมิ, ความถี่การใช้งาน
- ควรเปลี่ยนแบตเตอรี่พร้อมกันทุกก้อนในคราวเดียวกัน ไม่ปะปนกับถ่านเก่า
- ไม่ควรนำแบตเตอรี่หลายชนิดหรือหลายยี่ห้อมาใช้ปะปนกัน อายุแต่ละยี่ห้อไม่เท่ากัน
- ตรวจสอบวิธีการใส่แบตเตอรี่และขั้วให้ถูกต้องเสมอ
- หลีกเลี่ยงการทำให้แบตเตอรี่เกิดการชอร์ตกัน
- ไม่แกะชิ้นส่วนแบตเตอรี่ออกมาเล่นและไม่ควรวางแบตเตอรี่ไว้ในที่ที่มีความร้อนสูง
- ปิดบานเซฟทุกครั้งหลังการใช้งาน อย่าเปิดค้างไว้โดยไม่จำเป็น
- นำแบตเตอรี่ออกจากตู้เซฟ ถ้าไม่ได้ใช้ตู้เซฟเป็นเวลานาน
- หากระบบเตือน โลว์แบตเตอรี่ แบตเตอรี่ต่ำควรซื้อหาแบตเตอรี่มาเปลี่ยนทันทีเท่าที่เป็นไปได้
- เซ็นเซอร์แสกนนิ้วเป็นแบบเคมีคอนดักเตอร์ จึงควรทำความสะอาดนิ้วมือก่อนการแสกนนิ้ว เพื่อไม่ให้เกิดออกไซด์ทำลายเซ็นเซอร์แสกนนิ้ว
- ห้ามใช้แอลกอฮอล์เช็ด เพราะแอลกอฮอล์จะทำลายแผ่นฟิล์มที่ใช้ในการอ่านลายนิ้วมือ
- ให้ใช้น้ำยาเช็ดกระจกที่มีส่วนผสมของแอมโมเนีย ฉีดบนผ้าเช็ดทำความสะอาดเบาๆ
- ใช้สก็อตเทปด้านที่มีกาว ตะบริเวณตำแหน่งที่วางนิ้วมือแล้วดึงออก ทำอย่างนี้หลายๆ ครั้ง
- ฝ้านุ่มๆ เช็ดทำความสะอาด แบบไม่มีขน (ไม่ควรใช้ผ้าขนหนูที่มีขนหลุด)

ใบรับประกัน

| | | | |
|----------------------------|--------|------------------------------------|-------------------------------------|
| รุ่นผลิตภัณฑ์ | | หมายเลข ซีเรียลของ ผลิตภัณฑ์ | |
| เลขที่ใบเสร็จ | | พนักงาน ขาย | |
| ที่อยู่ ผู้จัดจำหน่าย | | | |
| วันที่ซื้อสินค้า | | ชื่อผู้ใช้งาน | |
| เบอร์โทรศัพท์ ผู้ใช้งาน | | ที่อยู่ผู้ใช้งาน | |
| รายละเอียด เหตุขัดข้อง | | | |
| บันทึก การซ่อมบำรุง | วันที่ | ปัญหา | ชื่อพนักงานซ่อม ลายเซ็นผู้ใช้งาน |
| | | | |
| | | | |
| | | | |
| | | | |

หากมีเหตุข้อสงสัยหรือเหตุขัดข้อง

ติดต่อ บริษัท โพรดักซ์ เวิลด์ เซฟตี้ จำกัด

ไลน์ออฟฟิเชียล @philipssafe โทร. 08-4509-9777, 0-2961-7176 แฟกซ์. 0-2961-7162

